



**ISPO AWARD
GOLD WINNER**
2016/2017



CEECOACH[®]
powered by peiker

(F)

Manual / Bedienungsanleitung / Mode d'emploi

ceecoach - M - 04

P 31 Contenu, explication des pictogrammes

P 32 Illustration des périphériques et fonctions

P 33 Avant de commencer

P 34 Attribution des rôles (jumelage)

P 35 - 37 Modes de connexion possibles

P 37 Mode muet pour le modérateur

P 38 Connexion avec le smartphone (jumelage)

P 39 Tableau des fonctions (aperçu succinct), portée, réglage du volume & remise à zéro

P 40 Caractéristiques techniques et fonction de mise à jour

P 41 Notes d'utilisation et de protection, liaison hertzienne

P 42 - 43 Entretien de la batterie, recyclage & actualisation

Veillez vous adresser à votre distributeur si vous avez des questions et en ce qui concerne la garantie:

Acheté le: _____

Chez: _____

À vos risques et périls!

Vous trouverez les informations nécessaires aux homologations de l'appareil sur la notice jointe.

Contenu

voir emballage

Explications des pictogrammes

L'anneau lumineux qui entoure le bouton de conversation (o) affiche les états de fonctionnement. L'anneau peut briller de façon continue ou clignoter dans différentes couleurs (vert, bleu, rouge, jaune et blanc).

Exemples :



Lumière
éteinte

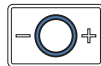

Allumage
continu



Clignotement
lent

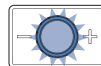

Clignotement
rapide

* Veuillez observer les instructions éventuellement fournies avec les écouteurs. Vous pouvez aussi utiliser vos propres casques et écouteurs.

Aperçu des périphériques et fonctions

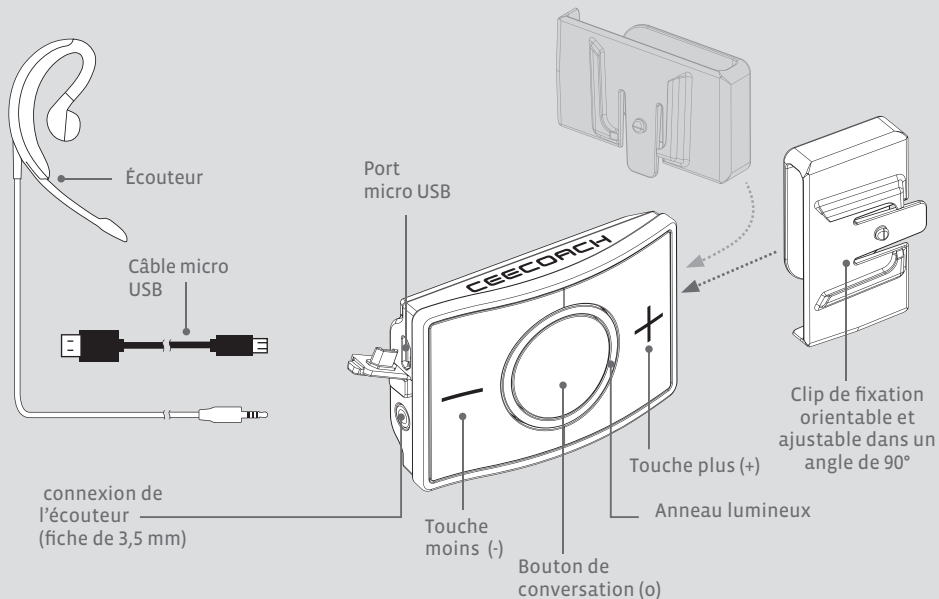

Avant de commencer

Le CEECOACH est entièrement chargé après une durée maximale de 4 heures (suivant l'état respectif de la batterie) dès que l'allumage continu jaune passe au vert. Chargement : connectez le câble de chargement dans le port USB et raccordez-le à la prise d'alimentation fournie ou servez-vous du port USB d'un ordinateur.

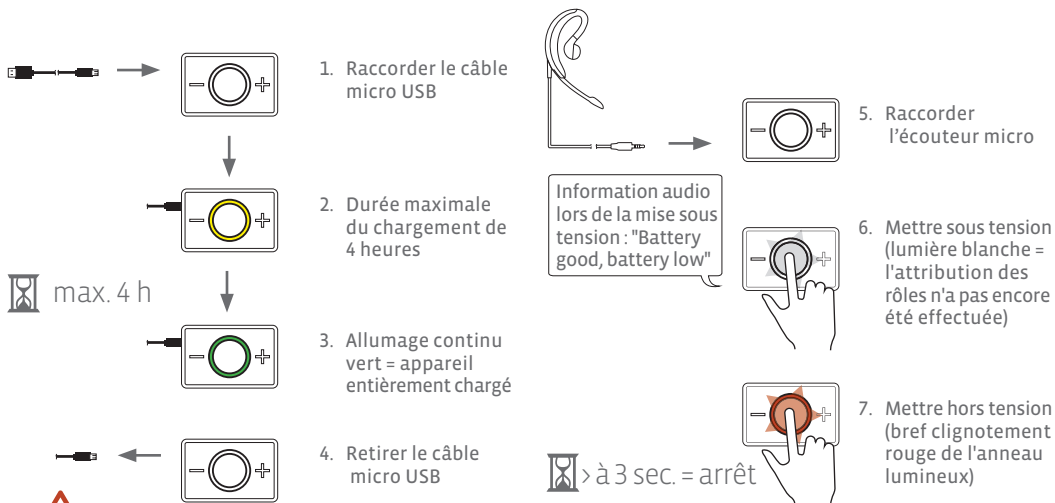

Toutes les fonctions du CEECOACH sont uniquement disponibles après avoir retiré le connecteur du port USB!

Attribution des rôles (jumelage)

Aucun rôle spécifique n'est attribué aux appareils à la livraison (tous les appareils sont dans la même configuration). L'attribution des rôles s'effectue lors de la première mise sous tension. Tout ce que vous devez faire pour mettre les appareils sous tension, sans modifier les rôles préalablement attribués, est d'appuyer sur le bouton de conversation (o) pendant une seconde. L'attribution des rôles n'est nécessaire qu'à la première utilisation. Pour modifier le rôle d'un appareil, répétez le processus d'attribution (après une remise à zéro). Pour augmenter le nombre de participants, vous devez effectuer une remise à zéro des appareils déjà reliés entre eux au préalable.

Attribution du rôle d'animateur

Pour attribuer le rôle à l'animateur, veuillez appuyer simultanément sur la touche plus (+) et sur le bouton de conversation (o) pendant 2 secondes lors de la mise sous tension.



 2 sec. (o) & (+)

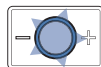
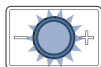

opérationnel et/ou détection du nombre maximal de participants (après env. 30 secondes de clignotement lent).

Attribution des rôles de participants

Pour attribuer les rôles aux participants, veuillez appuyer simultanément sur la touche moins (-) et sur le bouton de conversation (o) pendant 2 secondes lors de la mise sous tension.



 2 sec. (o) & (-)

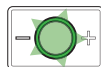
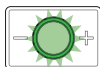

opérationnel après env. 30 secondes de clignotement lents.

Mode de connexion 1: Mode modérateur (animateur)

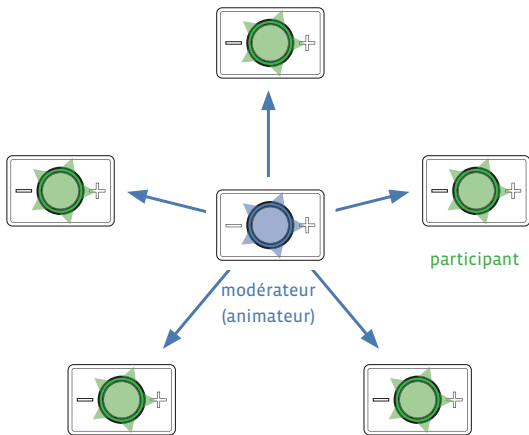

Le modérateur parle et jusqu'à 5 participants peuvent l'entendre. Cette connexion est déjà active après l'attribution des rôles, sans que le modérateur ne doive appuyer sur le bouton de conversation.

Mode de connexion 2: Mode participant

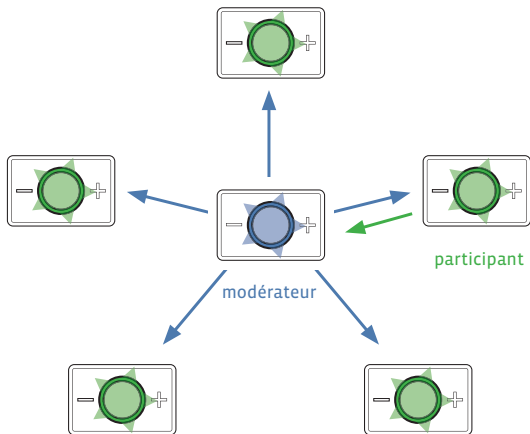

Le participant et le modérateur peuvent communiquer entre eux et tous les autres participants peuvent entendre ce qu'ils disent. Le dialogue avec le modérateur est établi dès que le participant appuie une fois brièvement sur le bouton de conversation (o). Le modérateur peut terminer l'entretien via un double clic sur le bouton de conversation (o).

Mode de connexion 3: Mode d'écoute confidentielle

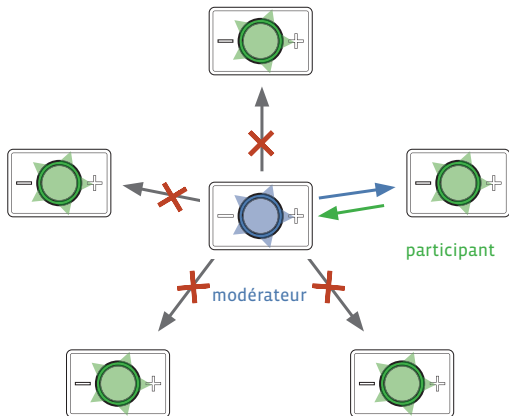

Le modérateur peut attribuer le mode d'écoute confidentielle à un entretien actif en mode participant ; ceci signifie que seuls le modérateur et un participant continueront de dialoguer. Les autres participants ne peuvent pas entendre ce qu'ils disent. Pour ce faire, le modérateur appuie une seule fois sur le bouton de conversation (o). Si le modérateur veut arrêter le mode d'écoute confidentielle, il appuie 2 fois brièvement sur le bouton de conversation (o).

Mode muet pour le modérateur

Le modérateur peut passer en mode muet indépendamment du type de connexion. La diffusion en continu du modérateur est interrompue en appuyant sur la touche (-) ou (+) ou la touche du microphone jusqu'à l'annonce „mute on.”

Un signal périodique rappelle au modérateur qu'il est en mode muet dans le cas où un participant essaye de le joindre.

La pression de la touche (-) ou (+) fait revenir au mode précédent.



L'interruption d'un entretien individuel n'est possible qu'après 10 secondes en mode participant, de même qu'en mode d'écoute confidentielle. Un participant peut obtenir l'autorisation de parler via l'actionnement du bouton (o) et tous les participants peuvent dialoguer (voir le mode participant).

Connexion avec le smartphone (jumelage)

Pour relier le CEECOACH avec un smartphone, appuyez simultanément sur la touche plus (+) et la touche moins (-). Ensuite, le CEECOACH signale un allumage continu jaune. Activez la fonction Bluetooth® sur votre smartphone et démarrez la recherche de périphériques Bluetooth®, pour autant que votre smartphone ne démarre pas la recherche automatiquement. Le périphérique est affiché à l'écran du téléphone mobile en tant que CEECOACH, y compris les 4 chiffres du numéro de série figurant au dos de l'appareil. Cliquez/effleurez l'appareil affiché afin de le connecter.

Un appel arrivant est annoncé par le CEECOACH et vous pouvez l'accepter en appuyant une fois sur le bouton de conversation (o). Un double clic sur le bouton de conversation (o) arrête l'appel. Un nouvel actionnement du bouton de conversation (o) de l'appareil rétablit le mode participant. Si vous ne voulez pas accepter l'appel, cliquez deux fois sur le bouton de conversation (o) - le mode participant demeure actif.



Tableau des fonctions

Mise sous tension	(o) 1 seconde
Mise hors tension	(o) > à 3 secondes
Volume du son	plus fort: (+) moins fort: (-)
Établir la connexion P. ex.: - Si un participant veut obtenir la parole - Accepter des appels téléphoniques	appuyez 1 fois sur (o)
Couper la connexion P. ex.: - Si l'animateur veut arrêter le Mode participant - Terminer ou refuser des appels téléphoniques	appuyez 2 fois sur (o)
Connexion avec un smartphone:	appuyer simultanément sur (-) & (+) pendant 2 secondes
Réinitialisation de la configuration par défaut / remise à zéro	appuyer simultanément sur (+), (o) & (-) pendant 2 secondes
Attribution du rôle de l'animateur:	appuyer simultanément sur (+) & (+) pendant 2 secondes
Attribution des rôles aux participants:	appuyer simultanément sur (-) & (+) pendant 2 secondes

Portée

Le rayon d'action maximal est atteint lorsque les participants sont en contact visuel. La portée est de l'ordre de 500 mètres suivant les circonstances sur site. Deux brefs sons graves signalent au participant qu'il est hors du rayon d'action de l'animateur. Dès que le participant est à nouveau dans le rayon d'action de l'animateur, il entend un son grave, suivi d'un son aigu.

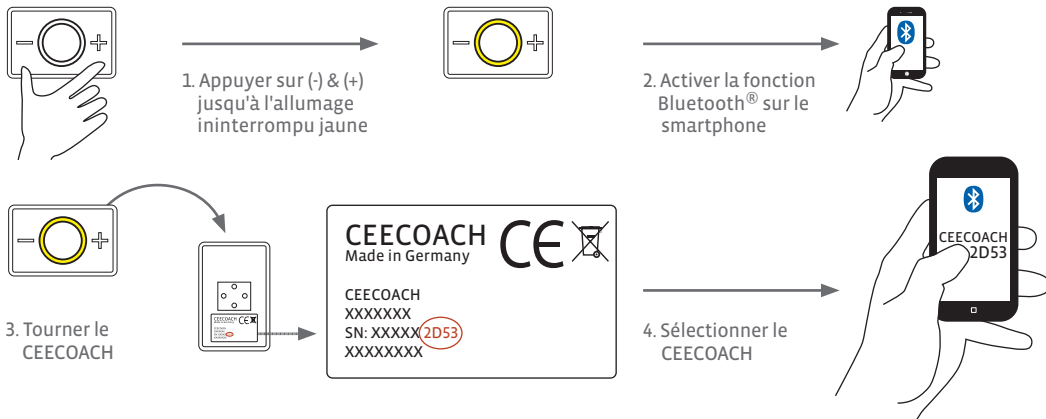
Réglage du volume

Le réglage du volume s'opère en appuyant plusieurs fois sur les touches (+) ou (-) jusqu'à l'obtention du volume sonore souhaité.

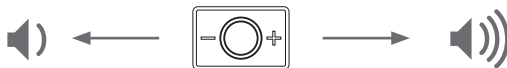

Remise à zéro

Si vous voulez réinitialiser la configuration par défaut de votre CEECOACH, appuyez simultanément sur les trois touches (-), (o) et (+) jusqu'à ce que le CEECOACH s'éteigne. Pendant cette opération, l'anneau lumineux clignotera brièvement en rouge, avant de clignoter en blanc (état par défaut).



Caractéristiques techniques

Nombre d'utilisateurs	jusqu'à 6 personnes simultanément
Dimensions (LxHxP)	75 X 50 X 24 mm
Fixation	clip ajustable par pas de 90°
Éclairage	diodes de différentes couleurs
Autonomie	jusqu'à 10 heures*
Temps de veille	jusqu'à 3 jours*
Plage de température de service	de -10 °C à 45 °C
Plage de température de stockage	entre - 20 °C et 60 °C
Catégorie de protection	protégé contre les projections d'eau, imperméable aux poussières, résistant aux chocs
Portée	jusqu'à 500 m**
Transmission de données	Bluetooth® 4.0
Alimentation en courant	batterie rechargeable lithium-ions
Durée de chargement	4 heures* maximum
Raccord du casque micro	fiche de 3,5 mm
Raccord du chargeur	USB standard pour micro

* Divergences possibles suivant l'utilisation.

** Le rayon d'action maximal est atteint lorsque les participants sont en contact visuel.

Fonction de mise à jour

Vous pouvez actualiser les fonctions de votre CEECOACH régulièrement via des mises à jour. Pour cela téléchargez la version la plus récente du logiciel sur www.ceecoach.de. Raccordez votre CEECOACH via le câble USB fourni à l'ordinateur, sur lequel vous avez téléchargé la mise à jour, et appuyez simultanément sur les touches (+), (o) et (-) du CEECOACH pendant plus de 2 secondes. Démarrez ensuite le fichier installé sur votre ordinateur. L'anneau lumineux brille en blanc pendant le chargement de la mise à jour et en jaune après l'achèvement du chargement. Vous pouvez ensuite déconnecter l'appareil. Pour en savoir plus sur la mise à jour, veuillez consulter la page d'accueil.



> à 2 sec.

Démarrer le fichier sur l'ordinateur

La transmission de la mise à jour démarre

La mise à jour est terminée

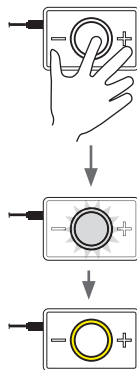

Notes Bluetooth®



CEECOACH transmet ses signaux en zone proche dans la bande de fréquence libre ISM (2,4 GHz/ Bluetooth®). La portée maximale dépend de différents facteurs et du mode de service (vue directe, pas de protection d'antenne etc.). Bluetooth® est une marque déposée de la société Bluetooth® SIG Inc.

Liaisons hertziennes

Bluetooth® est conçu pour l'établissement de connexions stables sur de courtes distances. Malgré cela des perturbations sont possibles, comme pour toute technologie sans fil. Les connexions peuvent être perturbées ou temporairement interrompues ou se perdre tout simplement. Notamment l'exploitation de plusieurs périphériques dans un réseau Bluetooth® risque d'empêcher le fonctionnement impeccable et permanent d'une telle technologie sans fil.

Avertissements relatifs à la santé

L'utilisation d'appareils via Bluetooth® n'est pas susceptible d'avoir des effets négatifs sur la santé des êtres humains d'après ce que nous savons actuellement. La puissance d'émission du système de communication CEECOACH s'élève à 100 mW maximum. Petite comparaison : la puissance d'un téléphone mobile peut atteindre jusqu'à 2 watts. La technologie Bluetooth® émet sur la bande de fréquences ISM prévue pour être utilisée librement par l'industrie, la science et le génie médical. Ces fréquences sont jugées sans risque pour la santé des utilisateurs en raison de ses faibles puissances d'émission.

Prévention des lésions auditives



Pour prévenir une lésion de l'ouïe, veuillez éviter une utilisation à fort volume durant une longue période. Réduisez le niveau sonore de votre casque si vous n'entendez pas ce que les personnes qui vous entourent disent ou si la personne à côté de vous entend le son du casque. Rangez le CEECOACH et ses accessoires dans un endroit sûr et hors de portée des enfants et animaux. Le conditionnement contient des petits accessoires susceptibles d'être avalés ou inhalés.

Plage de température fiable

- N'utilisez CEECOACH que dans une plage de température ambiante entre -10 °C et +45 °C.
- Protégez la batterie et le chargeur contre les dommages
- Protéger la batterie contre les températures extrêmement froides ou chaudes. Les températures extrêmes risquent d'altérer la capacité de charge et la longévité de votre batterie.
- La batterie ne doit jamais entrer en contact avec des objets métalliques qui risquent de court-circuiter les pôles positif et négatif et de dégrader la batterie temporairement, voire durablement.
- N'utilisez jamais des chargeurs ou de batterie endommagés.

Entretien de la batterie rechargeable

Le système de communication CEECOACH est équipé d'une batterie rechargeable ion-lithium d'une capacité de charge de 530 mAh. Ces composants n'ont pas d'effet dit de mémoire et il est donc possible de les recharger à tout moment. L'électronique de charge prévient une surcharge de la batterie. Dès que la batterie est chargée, l'électronique passe en mode de maintien de la charge. Il est recommandé pour disposer de sa capacité maximale, de la charger et de la décharger complètement au moins 20 fois. La durée de charge moyenne d'une batterie vide est au maximum de 4 heures. La durée de dialogue possible après la charge peut atteindre jusqu'à 10 heures suivant le mode de service. Il est recommandé de charger un CEECOACH non utilisé tous les 3 mois. La batterie est conçue pour au moins 400 cycles de charge d'une capacité minimale de 80 %.

Chargement incorrect

Un chargement incorrect de la batterie risque de l'endommager, de ce fait:

- Servez-vous exclusivement du connecteur de chargement fourni avec votre appareil
- Cessez immédiatement d'utiliser le produit s'il est surchauffé ou si le connecteur de chargement ou le produit en soi est endommagé.
- Cessez immédiatement d'utiliser le produit si le produit ou le connecteur de chargement est entré en contact avec des liquides.
- Ne chargez jamais la batterie dans un environnement soumis à des températures inférieures à 0 °C ou supérieure à +45 °C.
- Ne chargez jamais la batterie sans surveillance.

Avertissement relatif au bloc d'alimentation
Attention au risque d'incendie et de choc électrique. Utiliser uniquement dans des locaux fermés. Éviter tout contact avec les liquides, l'humidité et la chaleur. N'utilisez que le chargeur fourni pour le chargement du CEECOACH.

Recyclage du produit

Tenez compte des informations suivantes concernant la mise au rebut du système de communication:

- Ce produit est soumis à la Directive européenne 2002/96/CE.
- Tous les appareils électriques et électroniques usés doivent être recyclés séparément des ordures ménagères via leur remise à des postes de collecte de l'État ou des communes et dans le respect des prescriptions en vigueur.
- Un recyclage correct des appareils usés prévient les conséquences nocives pour l'homme et l'environnement.
- Des informations détaillées relatives au recyclage des appareils usés vous sont données par les autorités locales, les points de collecte des communes ou le distributeur qui vous a vendu le produit.



Actualité

Seul un perfectionnement permanent permet de garantir un niveau de sécurité et de qualité élevé. Les divergences éventuelles entre ce mode d'emploi et l'appareil et les accessoires, que vous avez achetés, ne sont donc jamais exclues.

Il est également impossible d'exclure les erreurs. C'est la raison pour laquelle nous comptons sur votre compréhension que nous devons exclure tout recours à notre garantie basé sur les indications, illustrations et descriptions de ce mode d'emploi.

Sous réserve de modifications et de mises à jour sans préavis de toutes les caractéristiques et spécifications.



CEECOACH®
powered by peiker

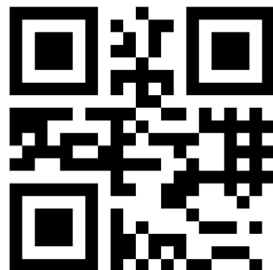

•• PEIKER|CEE

peiker Consumer Electronics Evolution GmbH
Gartenstraße 25 · 61352 Bad Homburg
www.peiker-cee.de

www.ceecoach.de
www.ceecoach.com